

Вентилятор ВКК

Характеристики вентилятора ESQ ВКК-100

Номер вентилятора	Производительность, м ³ /ч	Полное давление, Па	Рабочее напряжение, В/количество фаз/частота, Гц	Установленная мощность, Вт	Частота вращения Рк, об/мин	Ток, А	Емкость конденсатора, мкФ	Масса, кг
ESQ ВКК 100	240	320	230/1/50	80	2610	0.3	2	2.6

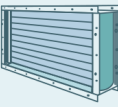
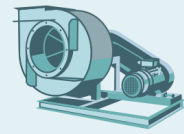
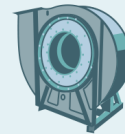
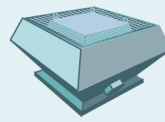
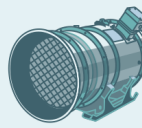

Габаритные и присоединительные размеры вентилятора ESQ ВКК 100

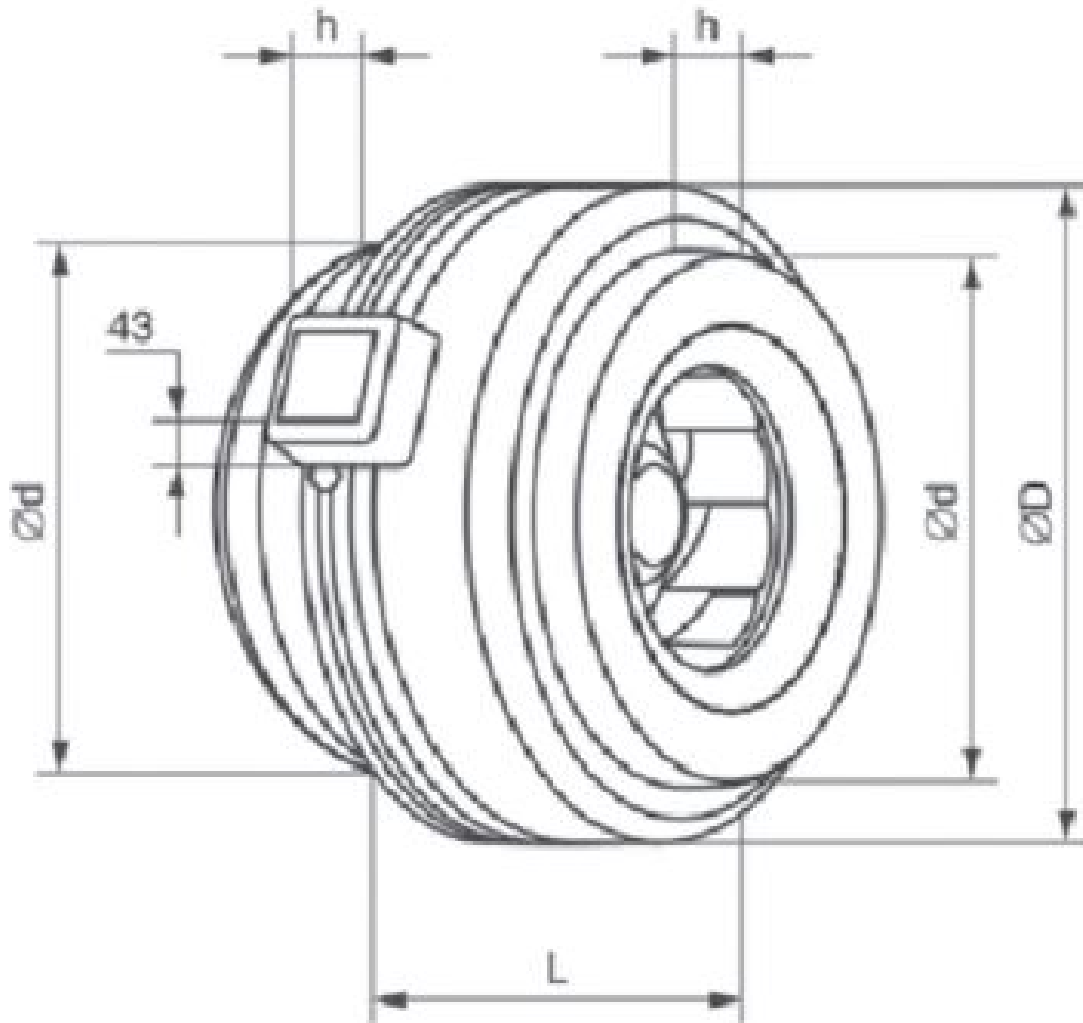

ESQ ВКК	d, мм	D, мм	L, мм	h, мм
100	97	245	153	22

Аэродинамические характеристики

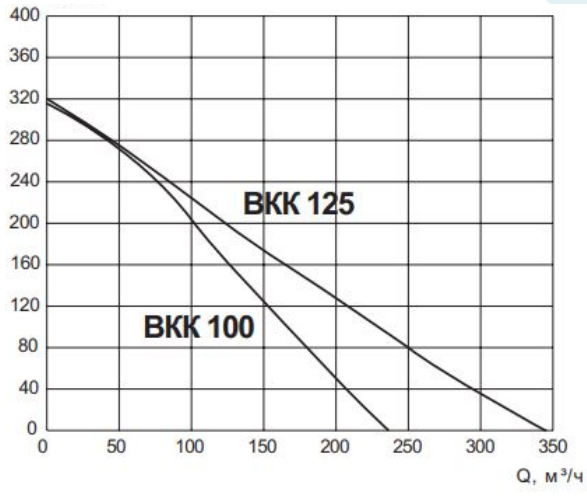
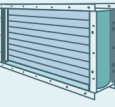
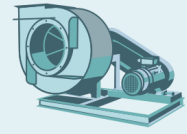
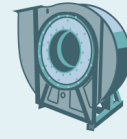
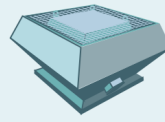
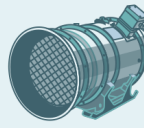

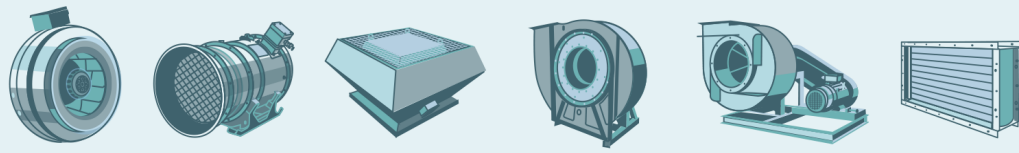

Акустические характеристики

дБ(А)	Октавные полосы частот, Гц								
	Общ.	63	125	250	500	1k	2k	4k	8k
L _{wa} Канал	71	57	60	69	65	59	55	48	41
L _{wa} к окружению	55	39	41	42	48	52	47	37	30

Технический специалист:

Костромин Алексей Вадимович

тел: (812) 320-88-81 доб. 3195

e-mail: a.kostromin@elcomspb.ru